

ZADNÍ PODKOP

tifermec Serie "L"



HYDRAULICKÝ ZÁMEK BOČNÍHO POSUVU

DVOJITÝ HYDRAULICKÝ PÍST ROTACE VÝLOŽNÍKU O 180°

HYDRAULICKÝ ROZDĚLOVÁČ S VENTILY, PÁKOVÝM OVLÁDÁNÍM A BEZPEČNOSTNÍM ZÁMKEM

ZAPOUZDRĚNÉ BROUŠENÉ ČEPY Z UŠLECHTILÝCH MATERIÁLŮ

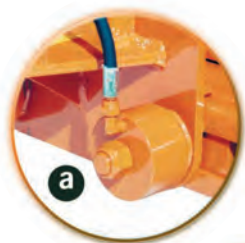
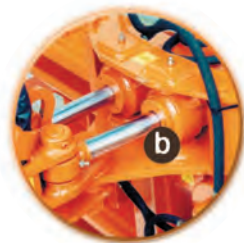

TECHNICKÁ DATA	18 TMX TIX	19 TMX TIX	21 TMX TIX	22 TMX TIX
A (mm)	1800	1900	2200	2300
B (mm)	1800	1800	2200	2200
C (mm)	2600	2600	2900	2900
D AKČNÍ RÁDIUS (mm)	2700	2750	3000	3050
ŠÍŘKA RÁMU (mm)	1200	1500	1200	1500
TRHACÍ SÍLA NA ZUBU (kg)	2000	2000	2200	2200
ÚHEL OTÁČENÍ VÝLOŽNÍKU	180°	180°	180°	180°
MAX. PRŮTOK ČERPADLA (l/min)	15	15	20	20
PRACOVNÍ TLAK (bar)	180	180	180	180
OBJEM NÁDRŽE (l)	25	25	25	25
ŠÍŘKA LŽICE (mm)	250-400	250-400	250-400	250-400
HMOTNOST SE LŽICÍ (TI) (kg)	380	400	430	450
HMOTNOST SE LŽICÍ (TM) (kg)	370	390	420	440
MIN. HMOTNOST TRAKTORU (kg)	1300	1400	1500	1600
MIN. VÝKON TRAKTORU (kg)	18	18	22	22

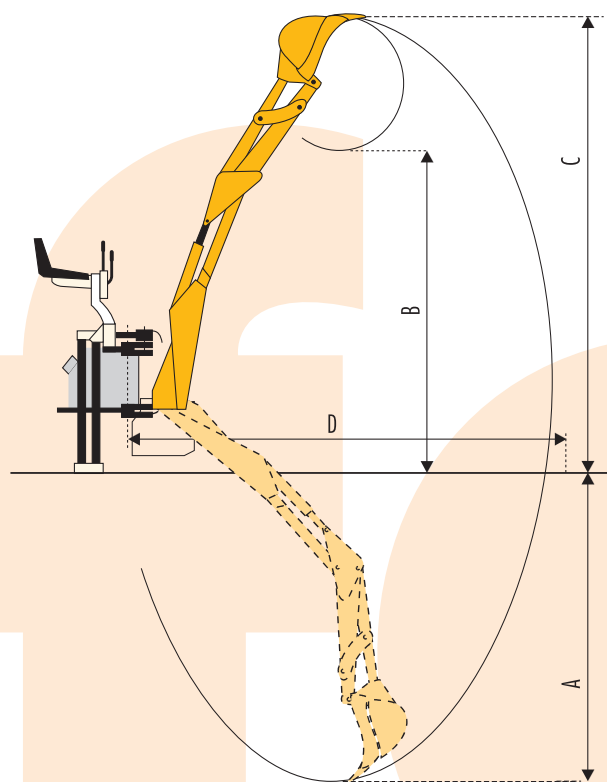

ZADNÍ PODKOP

tifermec Serie DIG-DIG



VÝKONNÉ LITINOVÉ HYDRAULICKÉ ČERPADLO

HYDRAULICKÝ ZÁMEK POSUVU VÝLOŽNÍKU

DVOJITÝ HYDRAULICKÝ PÍST ROTACE VÝLOŽNÍKU O 180°

ZAPOUZDRĚNÉ BROUŠENÉ ČEPY Z UŠLECHTILÝCH MATERIÁLŮ

HYDRAULICKÝ ZÁMEK BOČNÍCH OPĚR

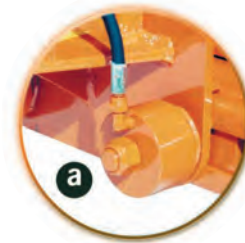

TECHNICKÁ DATA	50 TMX TIX	55 TMX TIX	60 TMX TIX	65 TMX TIX
A (mm)	2100	2200	2500	2600
B (mm)	1900	1900	2300	2300
C (mm)	2800	2800	3200	3200
D AKČNÍ RÁDIUS (mm)	2900	2950	3270	3320
ŠÍŘKA RÁMU (mm)	1400	1600	1600	1800
TRHACÍ SÍLA NA ZUBU (kg)	2300	2300	2600	2600
ÚHEL OTÁČENÍ VÝLOŽNÍKU	180°	180°	180°	180°
MAX. PRŮTOK ČERPADLA (l/min)	21	21	24	24
PRACOVNÍ TLAK (bar)	180	180	180	180
OBJEM NÁDRŽE (l)	35	35	35	35
ŠÍŘKA LŽICE (mm)	250-600	250-600	250-600	250-600
HMOTNOST SE LŽICÍ (TI) (kg)	550	570	640	670
HMOTNOST SE LŽICÍ (TM) (kg)	540	560	630	660
MIN. HMOTNOST TRAKTORU (kg)	1900	1900	2200	2300
MIN. VÝKON TRAKTORU (kg)	30	30	40	40

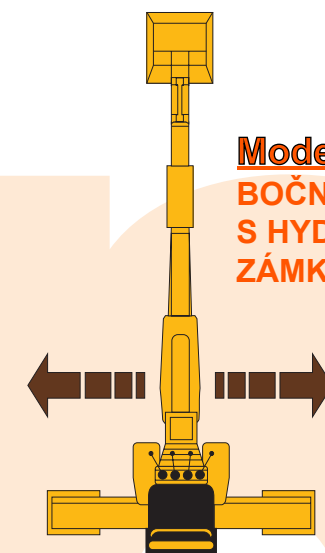

Modely TIX a TMX: BOČNÍ POSUV PO RÁMU S HYDRAULICKÝM ZÁMKEM

ZADNÍ PODKOP

tifermec Serie DIG-DIG



HYDRAULICKÝ ROZDĚLOVÁČ S VENTILY, PÁKOVÝM OVLÁDÁNÍM A BEZPEČNOSTNÍM ZÁMKEM

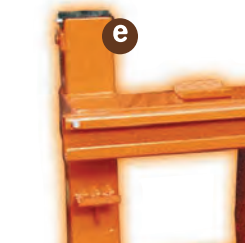

TECHNICKÁ DATA	70 TMX TIX	75 TMX TIX	80 TMX TIX	85 TMX TIX	90 TMX TIX	100 TMX TIX
A (mm)	2700	2800	3000	3100	3500	4200
B (mm)	2500	2500	2700	2700	3100	3850
C (mm)	3500	3500	3700	3700	4200	4950
D AKČNÍ RÁDIUS (mm)	3500	3550	3800	3850	4000	5100
ŠÍŘKA RÁMU (mm)	1800	2000	1800	2000	2000	2000
TRHACÍ SÍLA NA ZUBU (kg)	2800	2800	2900	2900	3550	5600
ÚHEL OTÁČENÍ VÝLOŽNÍKU	180°	180°	180°	180°	180°	180°
MAX. PRŮTOK ČERPADLA (l/min)	30	30	38	38	57	78
PRACOVNÍ TLAK (bar)	180	180	180	180	180	180
OBJEM NÁDRŽE (l)	50	50	50	50	60	70
ŠÍŘKA LŽICE (mm)	250-600	250-600	250-600	250-600	250-800	250-1000
HMOTNOST SE LŽICÍ (TI) (kg)	770	800	860	890	1200	1700
HMOTNOST SE LŽICÍ (TM) (kg)	760	790	850	880	—	—
MIN. HMOTNOST TRAKTORU (kg)	2500	2600	2800	2900	4000	6000
MIN. VÝKON TRAKTORU (kg)	60	60	70	70	100	120

Všechny modely: NEZÁVISLÉ OKRUHY PRO BOČNÍ PODPĚRY

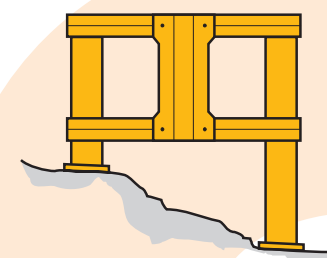

naše budoucnost a naše práce

naše budoucnost a naše práce