



# FD 900

Hydrostatická sekačka na trávu s travním košem  
a čelním žacím ústrojím

**Grillo**  
ZEMĚDĚLSKÉ A ZAHRADNICKÉ STROJE



# FD 900

Design a konstrukce strojů GRILLO vždy pečlivě zvažují potřeby obsluhy a mění práci v radost



Grillo je vaší zárukou kvality. Společnost se snaží o neustálé zlepšování prostřednictvím inovací. Neustálé zlepšování přináší výsledky v oblasti kvality a spolehlivosti a ve spolupráci s vynikající zákaznickou podporou a dostupností náhradních dílů to znamená, že stroje značky Grillo si uchovají svou hodnotu i v průběhu času.





# FD 900

## Trvalý pohon všech kol a skvělá manévrovatelnost

Grillo FD 900 je hydrostatická sekačka s hydraulickým pohonem všech kol. Je vybavena 126cm čelním žacím ústrojím a travním košem na trávu s výstupní výškou 195 cm a zadním přesahem 30 cm.

Díky úzkému poloměru řízení 37 cm a kompaktním rozměrům je tato sekačka snadno ovladatelná a bezpečná na svazích!

Díky svému imponujícímu výkonu a kompaktním rozměrům je tato sekačka ideální pro údržbu velkých ploch, zahrad a parků se stromy.



Automatický systém řízení stability, který zapíná a vypíná uzávěrku diferenciálu.

Inovativní trvalý pohon všech kol zajišťuje pomocí hydraulického diferenciálu **maximální přilnavost za všech pracovních podmínek a dokonce i v ostrých zatáčkách bez poškození trávy**. Díky dokonalému rozložení hmotnosti v kombinaci s automatickou a/nebo manuální uzávěrkou diferenciálu je tato sekačka bezpečná a stabilní při sekání na svazích. Zadní náprava se naklápí, což umožňuje pohon všech kol i na nerovném povrchu.

Pneumatiky profilu TURF a jejich velikost vyvíjejí na trávu nízký tlak, i když je sběrná nádoba na trávu plná.



# FD 900

## Profesionální žací ústrojí pro vynikající sekání

Inovativní a robustní **126 cm přední žací ústrojí** k sekání v těch nejnáročnějších podmínkách (pod nízkými větvemi a křovinami atd.).

Žací ústrojí má **3 čepele**, dvě boční čepele plus jednu centrální přední čepel. Tento žací systém zajišťuje snížené emise hluku a vysoce kvalitní sekání.

Každá ze dvou hlavních čepelí je vybavena „ventilátorem“ pro zvýšený sběr trávy a umožnění vynikajícího sekání i při vysoké a mokré jarní trávě.

Nastavení výšky sečení je **centralizované a hydraulické** a ovládá se pomocí elektrického tlačítka na přístrojové desce.

Výška sečení může být **plynule nastavována od 2 cm do 10 cm**, což je ideální funkce pro dosažení vynikajících výsledků na sportovištích.

Žací ústrojí se **hydraulicky vznáší** a udržuje konstantní povrchový tlak za všech podmínek a díky tomu se dokonale hodí i na nerovný terén.

Žací ústrojí je vybaveno pevnými koly odolnými proti proražení a výška válečku, který nenarušuje terén, je nastavitelná.

**Celý systém žacího ústrojí** je primárně poháněn řemenovým převodem vývodové hřídele a sekundárně řemenovým převodem.

Je možné ji naklopit za účelem kontroly a údržby bez odpojení jakýchkoli součástí.

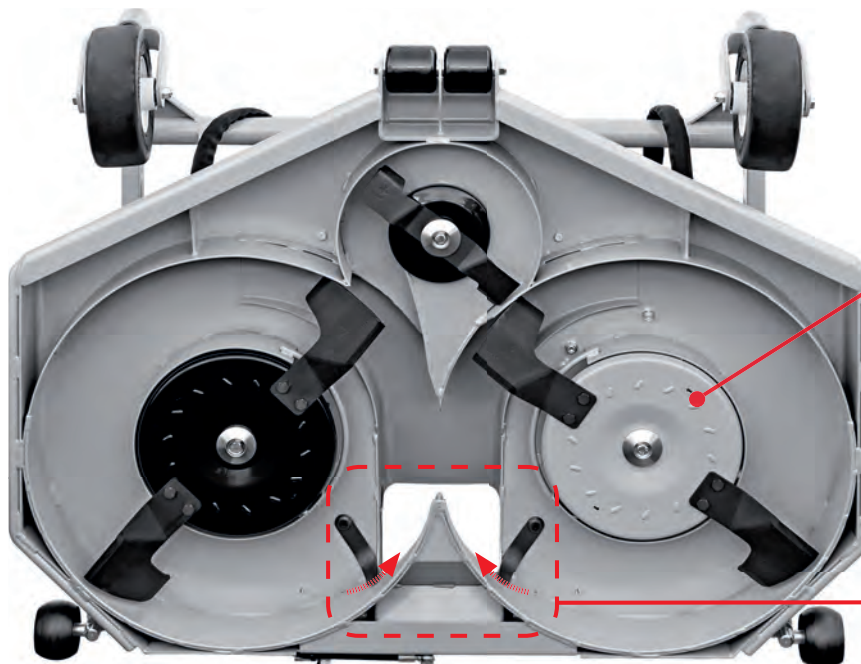

Čepele jsou vybaveny ventilátorem

Žací ústrojí je vybavené **hydraulickým čistícím systémem ve výstupním skluzu**. Automaticky se aktivuje pokaždé, když je travní koš vyprázdněn.



# FD 900

Přímý sběr trávy, snížené emise hluku a velká kapacita travního koše

Travní koš má objem 750 litrů a je vybaven systémem hydraulického zvedání a sklápění a automatickým otevíráním. Max. výstupní výška je 195 cm se zadním přesahem 30 cm. Uvnitř travního koše je motorizovaná přepážka trávy zajišťující kompletní a rovnoměrné zhutnění trávy díky snímači, který lze nastavit ve třech různých polohách. Tento snímač detekuje, kdy je travní koš plný a odpojí čepele, aby se zabránilo zablokování. Dvířka travního koše se automaticky zamykají.



Hydraulické obsluhování travního koše a žacího ústrojí se aktivuje pomocí pohodlných pák vybavených bezpečnostními systémy a jsou umístěny na přístrojové desce. Lze velmi snadno a rychle vyprazdňovat trávu na korbu nákladního vozu a také snadno zvednout žací ústrojí při vyhýbání se překážkám nebo obrubníkům.





# FD 900

Pohodlí a bezpečnost

Snadná údržba



FD 900 je vybaven tříválcovým vznětovým motorem Yanmar 3TNV76, 26 k, s přímým vstřikováním paliva, usazeným na tlumičích nárazů do velmi robustního rámu, který je určen k ochraně hlavních součástí stroje. Sekačka se dodává s prostorným, pohodlným a ergonomickým sedadlem řidiče. Toto sedadlo má odpružení, je nastavitelné a opatřené kovovými bočními ochranami. Řízení je hydraulické. **Vše bylo navrženo tak, aby práce obsluhy byla snadná a pohodlná i po dlouhé pracovní době.**

**Motor je chlazený vodou se samočisticím chladičem** a elektrický ventil pro chlazení mění otáčky ventilátoru, aby odstranil veškeré zbytky posekané trávy z chladiče. K tomu dochází automaticky pomocí snímače, ale funkci lze aktivovat i manuálně. Chladič a nádrž se otevírají směrem ven, aby se tak usnadnila kontrola a čištění.

**Přístup k předfiltru, vzduchovému filtru, filtru nafty a dekantační nádrži a filtru hydraulického oleje je snadný.** Je zajištěn také snadný přístup k akumulátoru a rovněž k napínači řemenu a elektromagnetické PTO spojce. Skluz trávy lze snadno vyjmout za účelem čištění a údržby.

Mřížku na trávu uvnitř travního koše lze vyjmout za účelem čištění.

**Standardní vybavení:** sklopný ochranný rám pro případ překlopení (ISO21299) a světla schválená pro použití na veřejných komunikacích.

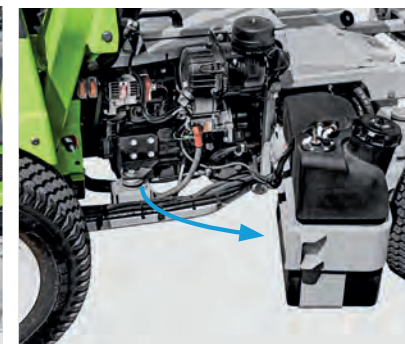
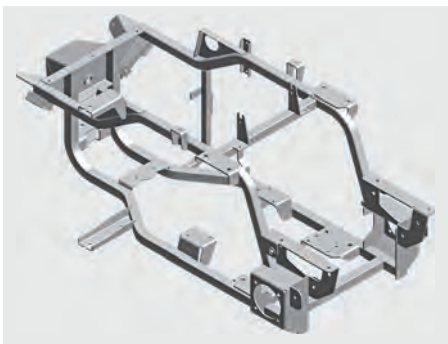



## Péče o kvalitu

Sekačka FD 900 4WD je jako všechny výrobky společnosti Grillo navržena a sestrojena tak, aby dlouho vydržela a zachovala si svou hodnotu po mnoho let. **Všechny součásti, od nejjednodušších až po ty nejsložitější, jsou vysoce kvalitní.**

Podvozek, převodovka, žací ústrojí, vše vyrábí společnost Grillo v Itálii za použití pouze prvotřídních materiálů a nejmodernější technologie. To vše za účelem dosažení konstantní a 100% řízené vysoké úrovně kvality. **Lak strojů Grillo se skládá z procesu dvojitého elektrostatického práškového lakování.** Sekačky Grillo jsou sestrojeny s péčí věnovanou každému detailu a jsou svědomitě testovány specializovanými zaměstnanci. **Během závěrečné kontroly** dojde ke spuštění motoru, aby byl ověřen jeho výkon.

## Nad rámec hodnot výrobku, díky kterým se odlišuje

**Záruka  
a servis  
Náhradní  
díly**

**Stroje a řešení se  
zárukou.**

Servis náhradních dílů s rychlými dodávkami lhůtami i pro 30 let staré stroje: hodnota zaručena v průběhu času.



**Technická asistence  
Grillo**

Efektivní, praktický předprodejní i poprodejní servis s jediným cílem: za všech okolností poskytnout našim zákazníkům rychlou a efektivní odpověď.

**PRODEJCI GRILLO**

Specializované obchody po celé zemi jsou schopné porozumět vašim specifickým potřebám a navedou vás na tu správnou volbu.

Setkáte se v nich s kvalitou, zdvořilostí a možnostmi si všechny výrobky značky Grillo prohlédnout a vyzkoušet si je.

**GTS Grillo Top Service**









**Prezentace a ukázka na místě.**





# FD 900

## Hydrostatická sekačka na trávu s travním košem a předním žacím ústrojím TECHNICKÉ ÚDAJE

	<b>MOTOR:</b> YANMAR 3TNV76, vznětový, 1 116 cm <sup>3</sup> (26 k při 3 000 ot./min) 3 válce chlazené kapalinou s elektrickým ventilem, opatřené ručním a automatickým zařízením pro čištění chladiče
	<b>PALIVOVÁ NÁDRŽ:</b> 31 litrů <b>NÁDRŽ HYDRAULICKÉHO OLEJE:</b> 6,3 litrů
	<b>TRAKCE:</b> hydraulická trakce se 4 hnacími koly (trvalá integrální trakce i v ostrém poloměru otáčení) <b>AUTOMATICKÁ UZÁVĚRKA DIFERENCIÁLU A MANUÁLNÍ POMOCÍ TLAČÍTKA</b> <b>PŘEVODOVKA:</b> hydrostatická převodovka se 4 hydraulickými motory na 4 kolech
	<b>SYSTÉM ŘÍZENÍ:</b> hydraulický pohon s volantem <b>SEDADLO:</b> Grammer super komfort a nastavitelné odpružené sedadlo. Vybavené bočními ocelovými loketními opěrkami <b>SPOJKA:</b> elektromagnetická pro PTO s magnetickou brzdou čepelí <b>RYCHLOST:</b> od 0 do 15 km/h, plynule variabilní <b>KOLA přední:</b> 23x10,50-12 TURF; <b>zadní:</b> 18x7,50-8 TURF <b>AUTOMATICKÉ FUNKCE:</b> automatické vypínání čepelí, když je sběrná nádoba plná <b>BRZDA:</b> bubnové provozní a parkovací brzdy
	<b>TRAVNÍ KOŠ NA TRÁVU:</b> 750 litrů. Automatické otevírání s hydraulickým výsypem <b>VÝŠKA VYSYPÁVÁNÍ:</b> 195 cm <b>ZADNÍ PŘESAHI:</b> 30 cm <b>MOTORIZOVANÁ PŘEPÁŽKA ZAJIŠŤUJE PLNÉ A ROVNOMĚRNÉ NAPLNĚNÍ TRAVNÍHO KOŠE NA TRÁVU</b>
	<b>VÝŠKA SEČENÍ:</b> od 2 do 10 cm, hydraulicky a plynule nastavitelná z místa řidiče <b>ŠÍŘKA SEČENÍ:</b> 126 cm
	<b>POLOMĚR ŘÍZENÍ:</b> 37 cm <b>SVĚTLA S HOMOLOGACÍ PRO JÍZDU PO SILNICI:</b> standardní výbava
	<b>HODINOVÁ ŽACÍ KAPACITA:</b> 9 000 m <sup>2</sup> /h
	<b>HMOTNOST:</b> (bez žacího ústrojí) 795 kg – (s žacím ústrojím) 970 kg <b>ROZMĚRY:</b> (s žacím ústrojím) Délka 291 cm – Šířka 133 cm – Výška 207 cm – 166 cm (se sklopným ochranným rámem pro případ překlopení) <b>SVĚTLÁ VÝŠKA:</b> 15 cm <b>VZDÁLENOST MEZI NÁPRAVAMI:</b> 119 cm



**PEKASS**  
zemědělská, komunální a silniční technika

**PEKASS a.s.**

Přátelství 987, 104 00 Praha 10 - Uhřetěves

tel.: +420 272 705 789

mob.: +420 775 599 671

e-mail: david.prochazka@pekass.eu

www.pekass.eu



03/19

Při zajištění trvalého vývoje svých výrobků si společnost Grillo SpA vyhrazuje právo kdykoli a bez upozornění a bez jakékoli povinnosti změnit technické specifikace a vyobrazení v tomto dokumentu. Všechna vyobrazení výrobků nejsou smluvně závazná.